

Металлическое ограждение ОГ-2. Вид А

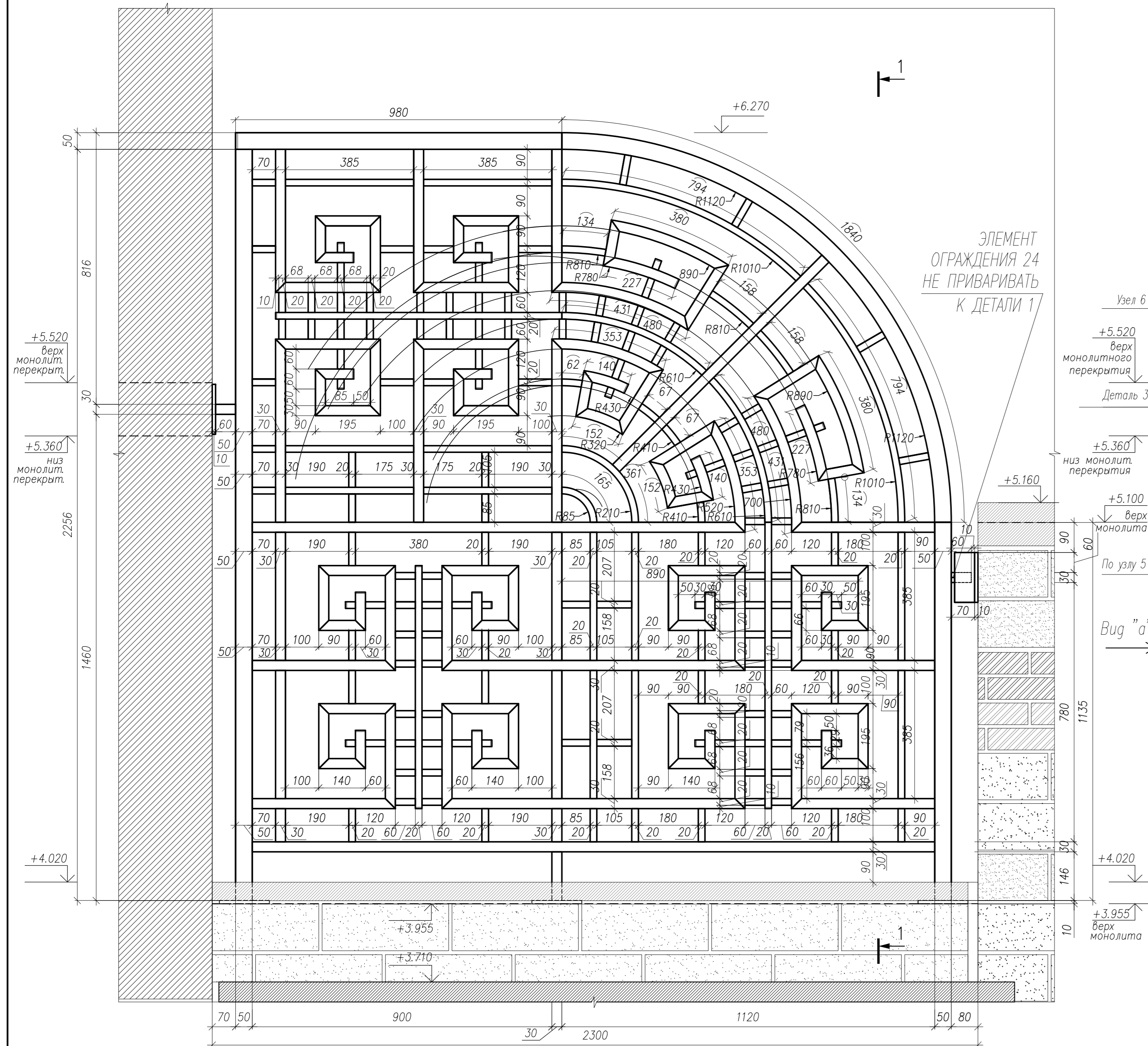

Металлическое ограждение ОГ-2. Вид А

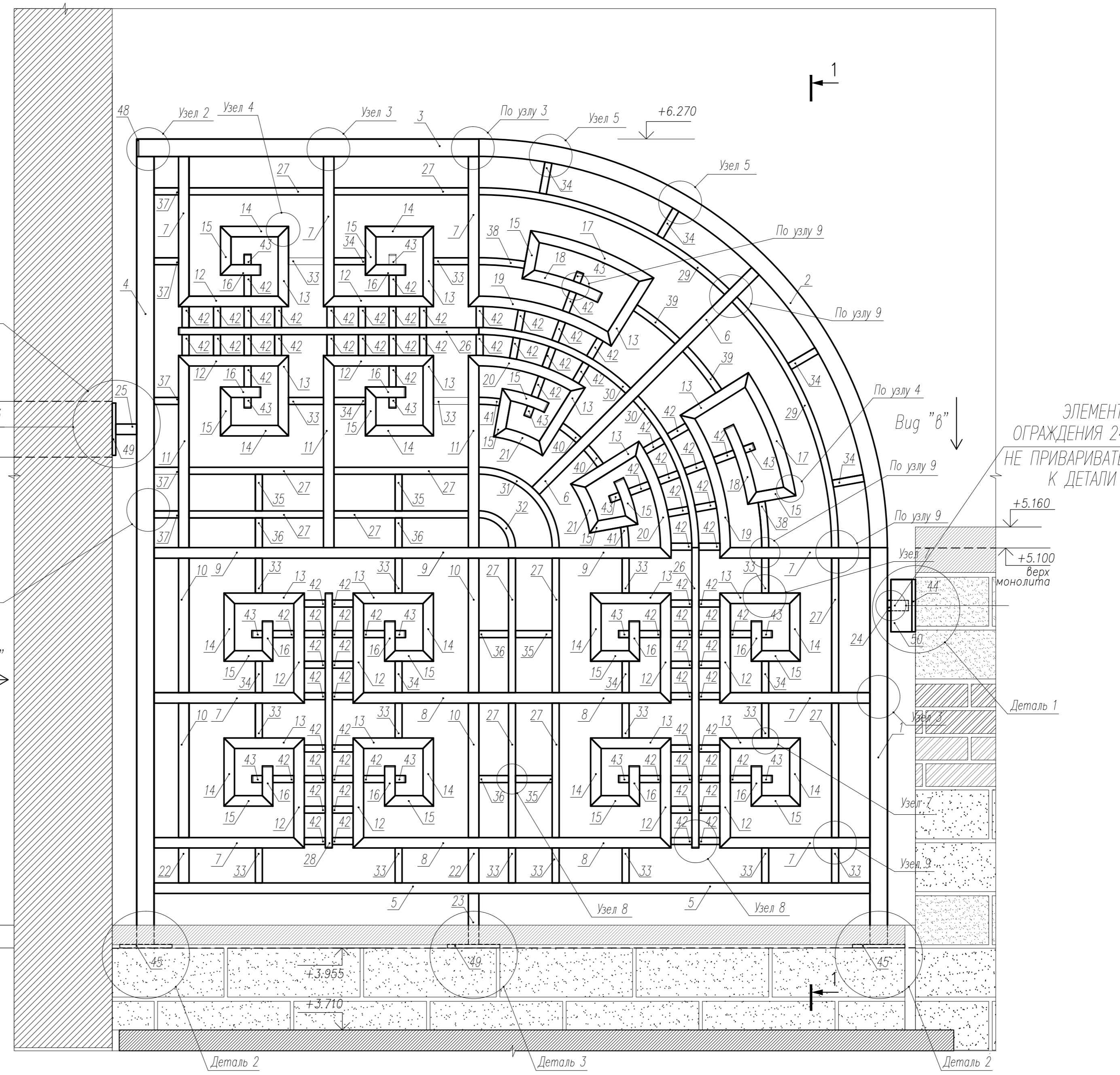

Спецификация элементов ограждения ОГ-2

Поз.	Обозначение	Наименование	Длина, мм	Код шт.	Масса, кг		Примечание
					ед.	общ.	
ОГК							
1	ГОСТ 30245-2003	Стойка а 50х60х4	1135	1	6.19	6.19	
2	ГОСТ 30245-2003	а 50х60х4	1840	1	10.03	10.03	
3	ГОСТ 30245-2003	а 50х60х4	980	1	5.34	5.34	
4	ГОСТ 30245-2003	Стойка а 50х60х4	2255	1	12.29	12.29	
5	ГОСТ 8639-82	а 30х30х4	2050	1	6.23	6.23	
6	ГОСТ 8639-82	а 30х30х4	890	1	2.71	2.71	
7	ГОСТ 8639-82	а 30х30х4	430	8	1.31	10.48	
8	ГОСТ 8639-82	а 30х30х4	910	2	2.77	5.54	
9	ГОСТ 8639-82	а 30х30х4	1480	1	4.50	4.50	
10	ГОСТ 8639-82	а 30х30х4	385	4	1.17	4.68	
11	ГОСТ 8639-82	а 30х30х4	550	3	1.67	5.01	
12	ГОСТ 8639-82	а 30х30х4	315	12	0.96	11.52	
13	ГОСТ 8639-82	а 30х30х4	230	16	0.70	11.20	
14	ГОСТ 8639-82	а 30х30х4	195	12	0.59	7.08	
15	ГОСТ 8639-82	а 30х30х4	140	18	0.43	7.74	
16	ГОСТ 8639-82	а 30х30х4	115	12	0.35	4.20	
17	ГОСТ 8639-82	а 30х30х4	380	2	1.16	2.32	
18	ГОСТ 8639-82	а 30х30х4	227	2	0.69	1.38	
19	ГОСТ 8639-82	а 30х30х4	430	2	1.31	2.62	
20	ГОСТ 8639-82	а 30х30х4	353	2	1.07	2.14	
21	ГОСТ 8639-82	а 30х30х4	152	2	0.46	0.92	
22	ГОСТ 8639-82	а 30х30х4	100	2	0.30	0.60	
23	ГОСТ 8639-82	а 30х30х4	146	1	0.44	0.44	
24	ГОСТ 8639-82	а 30х30х4	60	1	0.18	0.18	
25	ГОСТ 8639-82	а 30х30х4	60	1	0.18	0.18	
26	ГОСТ 8639-82	а 20х20х2	860	2	0.92	1.84	
27	ГОСТ 8639-82	а 20х20х2	385	12	0.41	4.92	
28	ГОСТ 8639-82	а 20х20х2	730	1	0.78	0.78	
29	ГОСТ 8639-82	а 20х20х2	795	2	0.85	1.70	
30	ГОСТ 8639-82	а 20х20х2	480	2	0.52	1.04	
31	ГОСТ 8639-82	а 20х20х2	360	1	0.39	0.39	
32	ГОСТ 8639-82	а 20х20х2	165	1	0.18	0.18	
33	ГОСТ 8639-82	а 20х20х2	100	19	0.11	2.09	
34	ГОСТ 8639-82	а 20х20х2	90	10	0.10	1.00	
35	ГОСТ 8639-82	а 20х20х2	105	4	0.11	0.44	
36	ГОСТ 8639-82	а 20х20х2	85	4	0.09	0.36	
37	ГОСТ 8639-82	а 20х20х2	70	5	0.08	0.40	
38	ГОСТ 8639-82	а 20х20х2	134	2	0.14	0.28	
39	ГОСТ 8639-82	а 20х20х2	158	2	0.17	0.34	
40	ГОСТ 8639-82	а 20х20х2	68	2	0.07	0.14	
41	ГОСТ 8639-82	а 20х20х2	62	2	0.07	0.14	
42	ГОСТ 8639-82	а 20х20х2	60	80	0.06	4.80	
43	ГОСТ 8639-82	а 20х20х2	30	16	0.03	0.48	
44	ГОСТ 103-76	Деталь 1 — 150х10	150	1	1.77	1.77	
45	ГОСТ 103-76	Деталь 2 — 150х10	150	2	1.77	3.54	
46	ГОСТ 103-76	Заглушка — 30х4	30	16	0.03	0.48	
47	ГОСТ 103-76	Заглушка — 20х4	20	20	0.03	0.26	
48	ГОСТ 103-76	Заглушка — 50х4	50	1	0.08	0.08	
49	ГОСТ 103-76	Деталь 3 — 150х10	150	2	1.77	3.54	
50	ГОСТ 103-76	— 150х10	60	2	0.71	1.42	
Итого:						157.93	

Общее количество ограждений

Секция 1 - 1 модуль

Примечания

1. Данный лист смотреть совместно с А71 - АРД, А36 АРД 2,3,4; листами раздела КЖ
2. Сварку выполнять по ГОСТ 5264-80.
3. Сварку производить электродами Э46 по ГОСТ 9467-75*. Катет шва принимать по наименьшей толщине свариваемого элемента.
4. Все металлические элементы окрасить пентаэритровой эмалью ПЭ-133 ГОСТ 926-82 за 2 раза по грунту (Ф-021) ГОСТ 25129-82, цвет по RAL-8019. Перед покраской швы зачистить. Антикоррозийное покрытие металлических элементов выполняется по СНиП 2.03.11-85.
5. Размеры металлических элементов уточняются по месту (в процессе монтажа ограждений)
6. Требуется заводское изготовление ограждения.

Изм.		Лист		Подпись		Дата		Статус		Листов	
Изм.	Кол.	Лист	Лист	Подпись	Дата	Статус	Лист	Листов			
Ректор	Кислова	07.12									
ГАП	Краснова	07.12									
Рук. группы	Николаева	07.12									
Ведущий	Толунай	07.12									
Архитектор	Минибасва	07.12									

Сечение 1-1 Деталь 1 М 1:5

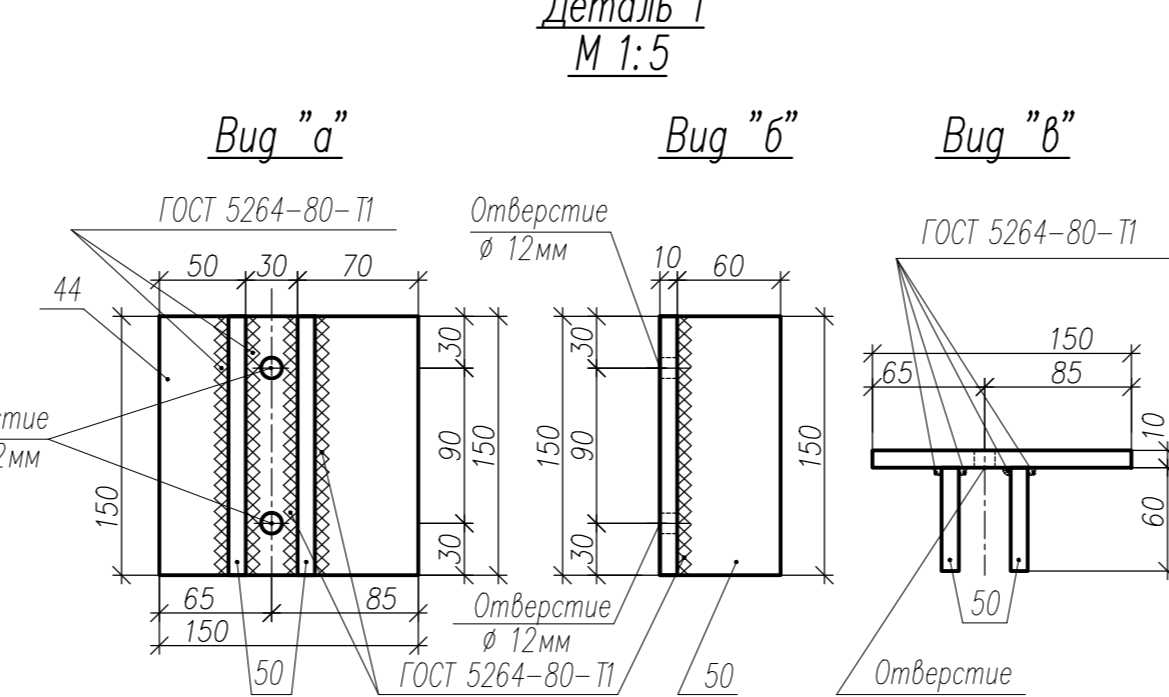

Фрагмент плана на отм. +6.300. М 1:50

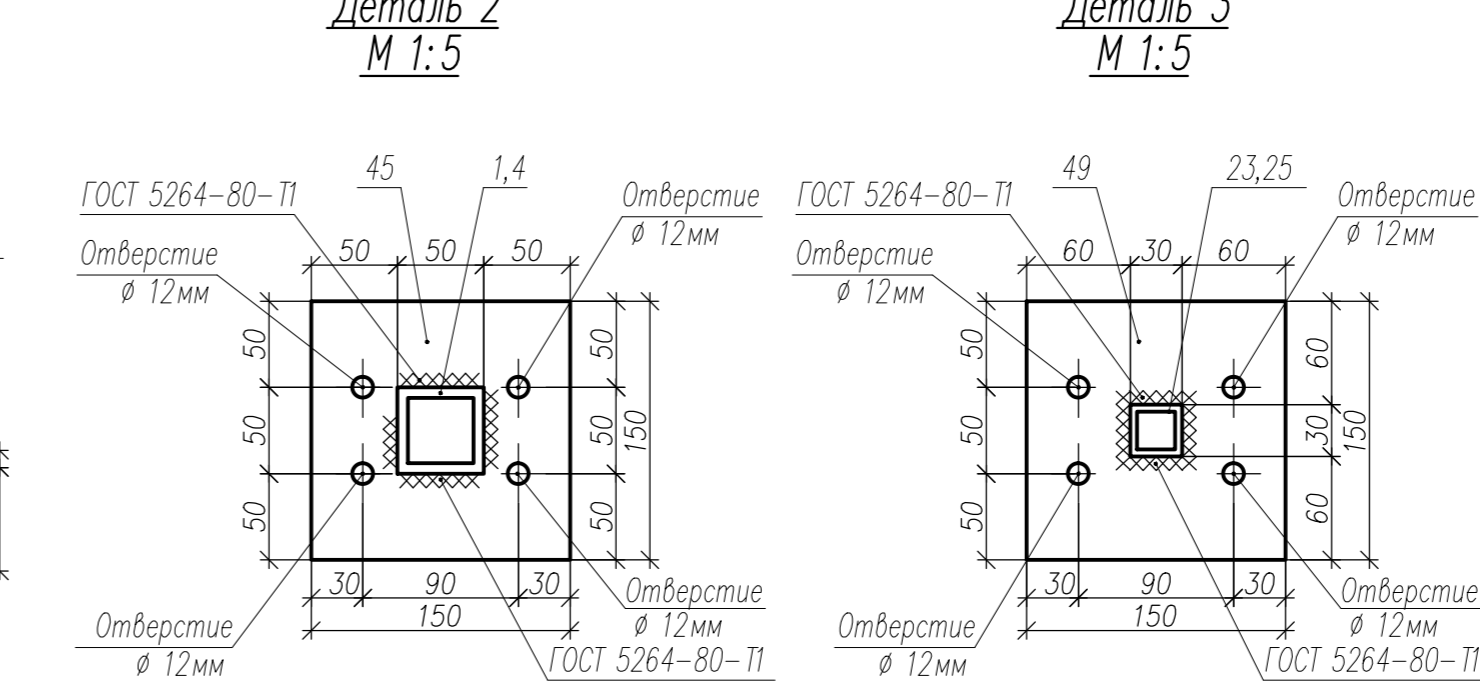

Узел 2 М 1:5

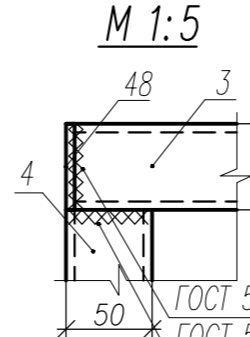

Узел 3 М 1:5

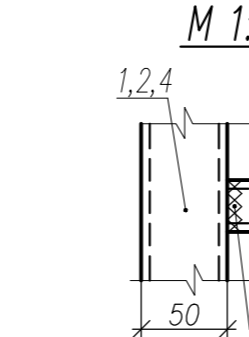

Узел 4 М 1:5

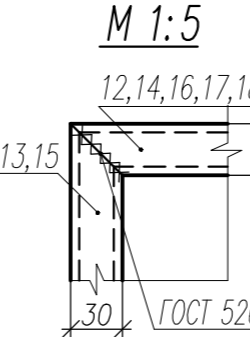

Узел 5 М 1:5

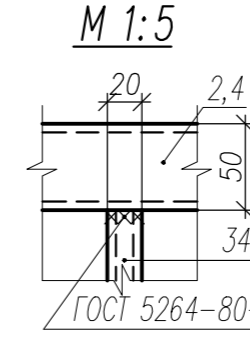

Узел 6 М 1:5

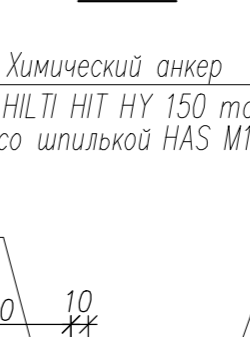

Узел 7 М 1:5

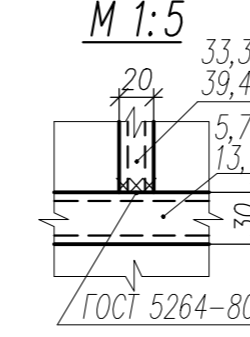

Узел 8 М 1:5

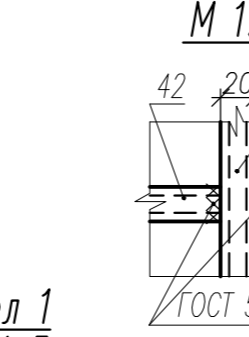

Узел 9 М 1:5

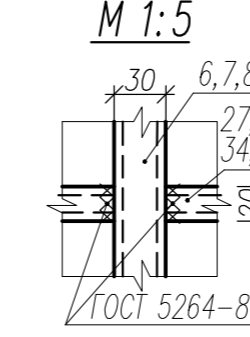

Узел 10 М 1:5

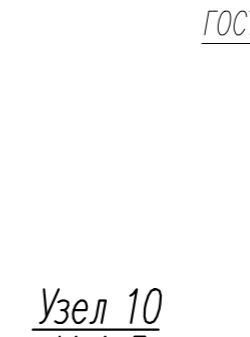

ГОСТ 5264-80-Т1 Деталь 2

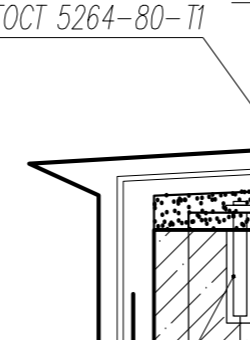

ГОСТ 5264-80-Т1 Деталь 3

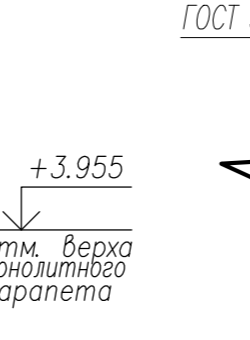

Составлено: _____
 Внесено: _____
 Проверено: _____
 Дата: _____